

Радиальное присоединение

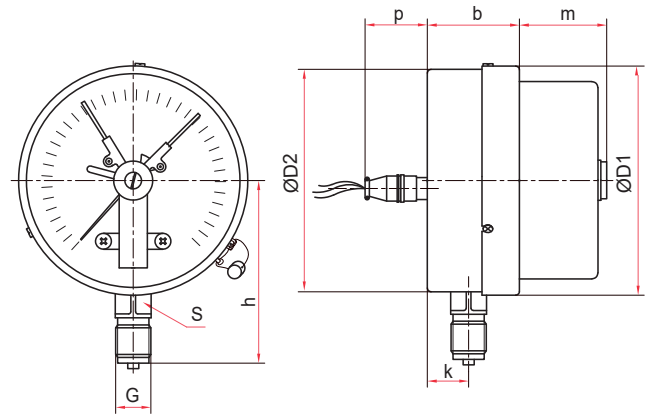

Радиальное присоединение (100 МПа)

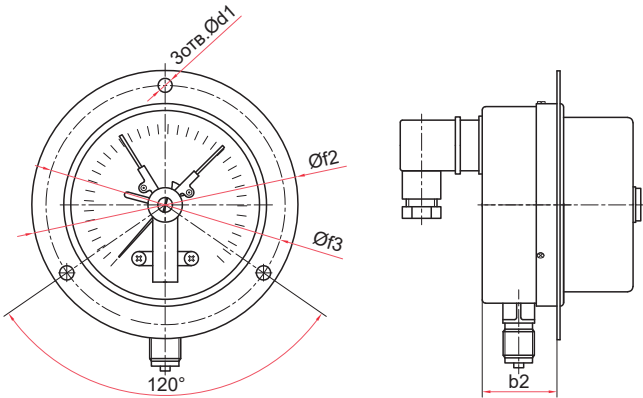

Радиальное присоединение с передним фланцем

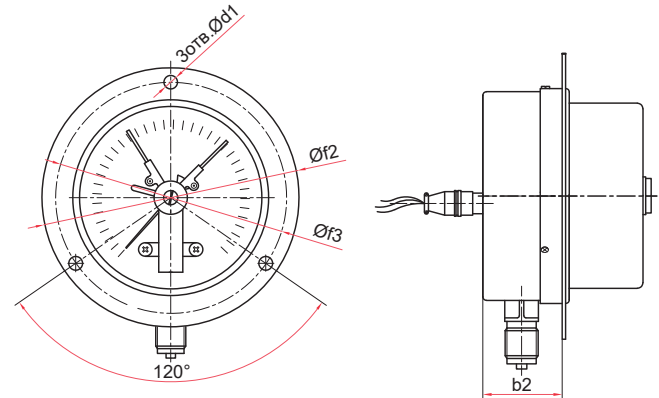

Радиальное присоединение с передним фланцем (100 МПа)

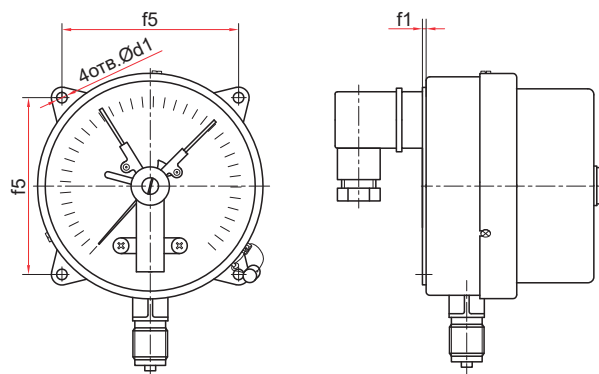

Радиальное присоединение с задним фланцем

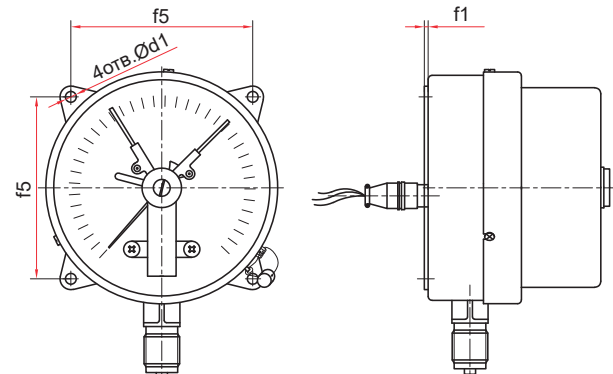

Радиальное присоединение с задним фланцем (100 МПа)

Основные размеры (мм), вес (кг)

Тип	Ø	D1	D2	b	b2	h	k	m	p	S	G	d1	f1	f2	f3	f5	Вес
TM-510P.05	100	100	98	42	—	82	17	40	40	17	G ^{1/2} или M20x1,5	—	—	—	—	—	0,46
TM-510PKP.05					6							—	132	117	—	0,49	
TM-510PKT.05					5,5							3	—	—	80	0,51	
TM-510P.05 (100 МПа)					—							—	—	—	—	0,62	
TM-510PKP.05 (100 МПа)					6							—	132	117	—	0,67	
TM-510PKT.05 (100 МПа)					5,5							3	—	—	80	0,67	
TM-610P.05	150 / 160	150 / 160	148	48	—	109	18	40	38	17	G ^{1/2} или M20x1,5	—	—	—	—	—	0,74
TM-610PKP.05					6,5							—	182	165	—	0,81	
TM-610PKT.05					7							4	—	—	128	0,85	
TM-610P.05 (100 МПа)					—							—	—	—	—	1,06	
TM-610PKP.05 (100 МПа)					6,5							—	182	165	—	1,15	
TM-610PKT.05 (100 МПа)					7							4	—	—	128	1,17	



Схемы коммутации и подключения внешних цепей смотрите на стр. 126